

Блок управления сауной

SaunaBox



РУКОВОДСТВО
по установке, программированию
и эксплуатации.

SPA
ТЕХНОЛОГИЯ

| | |
|--|----|
| 1. Описание и работа..... | 3 |
| 1.1 Назначение..... | 3 |
| 1.2 Технические характеристики..... | 4 |
| 1.3 Состав изделия..... | 5 |
| 1.4 Устройство и работа | 6 |
| 2. Общие указания..... | 6 |
| 2.1 Меры безопасности при монтаже | 7 |
| 2.2 Монтаж органа управления..... | 8 |
| 2.3 Монтаж силового модуля..... | 9 |
| 2.4.Монтаж системы ароматизации..... | 14 |
| 2.5.Монтаж датчика температуры..... | 14 |
| 3. Запуск и настройка блока управления | 15 |
| 4. Меню и структура переходов..... | 16 |
| 4.1 Стартовый экран | 16 |
| 4.2 Освещение и вентиляция | 18 |
| 4.3 Музыка..... | 19 |
| 4.4 Запуск и прогрев сауны. Пароль | 20 |
| 4.5 Настройки парогенератора | 22 |
| 4.6 Главное меню | 23 |
| 4.7 Управление ароматизацией | 25 |
| 4.8 Управление RGB-освещением | 25 |
| 4.9 Контакты производителя..... | 27 |
| 4.10 Оповещения об авариях | 27 |
| 4.11 Настройка тревожных сообщений | 27 |
| 4.12 Настройка даты и времени | 29 |
| 5. Гарантийные условия | 31 |



ВНИМАНИЕ! ДАННЫЙ СИМВОЛ ТРЕБУЕТ ВАШЕГО ОСОБОГО ВНИМАНИЯ!

1. Описание и работа

1.1 Назначение

SaunaBox - сенсорный пульт управления сауной, предоставляющий возможность управлять сауной во влажном и сухом режимах, в т.ч. ИК-сауне, одним движением пальца. На сегодняшний день наша компания может с уверенностью произнести, что SaunaBox является самой современной системой управления для саун.

Коммутируемая мощность до 9,0 кВт. Для печей большей мощности требуется реле. Пульт управления сауной SaunaBox предназначен для осуществления полного автоматического контроля над помещением сауны, в том числе системой безопасности (отслеживание аварийных ситуаций; управлением вентиляцией, контролем положения входной двери), управлением продолжительностью сеанса, температурой (электропечи и/или ИК-панелей), степенью влажности, RGB освещением сауны, а так же ароматизацией и музыкальным фоном! Кроме того, пульт управления дает возможность отослать тревожный сигнал, если клиент почувствовал себя плохо.

В соответствии с требованиями **СП 118.13330.2012** данный пульт управления по своим техническим параметрам может применяться в частных и общественных саунах, ИК-саунах и банях.



Рис. 1. Габаритные размеры

1.2 Технические характеристики

| | |
|------------------------------|---|
| Номинальное напряжение | 220В 1N AC 50Гц; 400 В 3 N AC 50 Гц |
| Корпус | нержавеющая сталь |
| Дисплей | цветной сенсорный дисплей 7" с высоким разрешением, формат 16:9 |
| Сенсорный экран | Емкостной сенсорный экран |
| Коммутационная способность | оммическая нагрузка макс. 9 кВт, может быть расширена за счет подключения блоков управления мощностью до 36 кВт |
| Ограничение времени сеанса | 1 час; 2 часа; 4 часа; 6 часов; бесконечно |
| Регулирование температуры | 30° - 110°C (сухая финская сауна) 30° - 70°C (влажная русская баня); 30° - 70°C (ИК-сауна); |
| Сеть интернет | Автоматическое программирование для отправки на смартфон тревожных сообщений |
| Язык | Русский Другие языки по запросу |
| Дистанционное управление | Выносной сенсорный дисплей |
| Модернизация | Установка параметров под индивидуальный запрос |
| Сброс к заводским настройкам | Утилита сброса к заводским установкам |
| Регулирование влажности | при наличии печи с парогенератором |
| Система датчиков | цифровой датчик температуры в парной, цифровой датчик влажности в парной, датчик положения двери в сауну, датчик ограничителя перегрева 150°C, тревожная кнопка |
| Размеры | 340 x 240 x 64mm |

1.3 Состав изделия

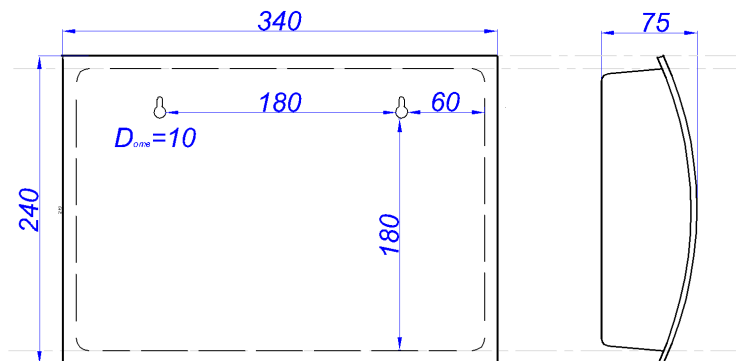

Рис. 2. Комплектующие

| Поз. | Наименование | Кол-во |
|------|--|--------|
| 1 | Блок | 1 |
| 2 | Выносной экран | 1 |
| | Датчики: | 1 |
| 3 | - температуры, влажности сауны, максимальной температуры | 1 |
| 4 | - положения двери | 1 |
| 5 | Тревожная кнопка | 1 |
| | | |

1.4 Устройство и работа

Автоматический пульт управления сауной SaunaVox разработан на основе микро-процессорного блока, который осуществляет измерение, индикацию и коррекцию величин, позволяя управлять всем необходимым оборудованием.

Настройка параметров, ввод исходной информации в память прибора, осуществляется с 7" дюймового цветного сенсорного выносного дисплея, также на него выводится информация о текущих значениях измеряемых величин.

Блок управления снабжается сенсором, который регистрирует скорость прогрева помещения. Также установлены датчики температуры, контроля положения входной двери и влажности, тревожная кнопка.

Работой насосов - дозаторов ароматов контроллер осуществляет с помощью релейных выходов на каждый аромат. Также пульт снабжен настраиваемой аварийной сигнализацией. При выходе параметра за допустимые границы контроллер блокирует все выходящие сигналы управления и выводит на дисплей информацию о соответствующей аварии, параллельно активирует реле которое подает электропитание на световую или звуковую сигнализацию.

2. Общие указания

Цель данного руководства – снабдить Вас всей необходимой информацией по монтажу и эксплуатации изделия с тем, чтобы вы смогли получить оптимальный результат в ходе работы с ним.

Очень важно внимательно ознакомиться с инструкциями и рекомендациями, приведенными в данном руководстве, так как следование им гарантирует Вам правильный ввод изделия в эксплуатацию и долговечность его работы.



Работы по установке и подключению пульта управления должны проводиться только квалифицированным, аттестованным и имеющим разрешение на проведение соответствующих видов работ сотрудником предприятия или работником сервисного центра.

Запрещается:

- Устанавливать блок в помещениях со взрывной или химически активной средой, разрушающие металлы и изоляцию;
- Устанавливать блок под водопроводами;
- Эксплуатировать и подключать к питающей сети пульт управления без заземления;
- Использовать один и тот же провод одновременно для заземления и в качестве нулевого провода питания блока при подключении к сети с

заземленной нейтралью;

- Устанавливать блок на поверхности, подверженные ударам и вибрациям.

2.1 Меры безопасности при монтаже

При проведении работ по установке и подключению блока управления сауной соблюдайте требования настоящего РЭ, Правил устройства электроустановок (ПУЭ), а так –же, соответствующие нормативно правовые акты в области жизнедеятельности, в частности некоторые из них:

| | |
|-----------------------|---|
| ПБ 09 – 596 – 03 | Правила безопасности при использовании неорганических жидких кислот и щелочей. |
| ПБ 09 – 594 – 03 | Правила безопасности при производстве, хранении, транспортировке и применении хлора. |
| ПБ 03 – 585 – 03 | Правила устройства и безопасной эксплуатации технологических трубопроводов. |
| ГОСТ 12.1.019-79 ССБТ | Электробезопасность. Общие требования и номенклатура видов защиты. |
| ГОСТ 12.1.013-78 ССБТ | Строительство. Электробезопасность. Общие требования. |
| ГОСТ 12.3.032-84 ССБТ | Работы электромонтажные. Общие требования безопасности. |
| ГОСТ 12.3.019-80 ССБТ | Испытания и измерения электрические. Общие требования безопасности. |
| ГОСТ 12.1.030-81 ССБТ | Электробезопасность. Защитное заземление и зануление. |
| РД 153-34.0-03.150-00 | Межотраслевые правила по охране труда (правила безопасности) при эксплуатации электроустановок. |
| РД 38.13.004-86 | Эксплуатация и ремонт технологических трубопроводов под давлением до 10.0 Мпа. |
| ГОСТ 12.3.006-75 ССБТ | Эксплуатация водопроводных и канализационных сооружений и сетей. Общие требования безопасности. |
| ГОСТ 12.1.005-88 ССБТ | Работы погрузочно – разгрузочные. Общие требования безопасности. |
| СниП 12-03-01 | Безопасность труда в строительстве. Часть 1. Общие требования. |

| | |
|-----------------------|---|
| СниП 12-04-02 | Безопасность труда в строительстве. Часть 2. Строительное производство. |
| ГОСТ 12.1.004-91 ССБТ | Пожарная безопасность. Общие требования |
| ППБ 01-03 | Правила пожарной безопасности в Российской Федерации |
| ГОСТ Р 22.0.01-94 БЧС | Безопасность в чрезвычайных ситуациях. Основные положения. |
| ГОСТ Р 22.3.03-94 БЧС | Защита населения. Основные положения. |

2.2 Монтаж органа управления

Для получения гарантийной технической поддержки, перед установкой Изделия, должны быть выполнены следующие действия:

- в техническом помещении должны быть обеспечены следующие условия: температура воздуха в пределах от +5 С до +30 С и влажность воздуха, не более 60%;

- в зоне эксплуатации и проведения работ по установке и эксплуатации оборудования должно быть обеспечено достаточное освещение;

- все работы в техническом помещении (подготовительные, общестроительные, отделочные) должны быть закончены до установки Изделия;

- техническое помещение должно быть оборудовано системой вентиляции, согласно действующих норм.

Орган управления разрешается монтировать только вне кабины. В качестве места для монтажа целесообразно выбрать наружную стенку кабины. Для выполнения монтажа действуйте по следующей инструкции:

1. Сначала определите место монтажа. При этом необходимо учесть, что расстояние до Блока управления должно быть не больше 20м.

Проложите управляющий провод от органа управления к силовому модулю системы управления. Управляющий провод разрешается прокладывать только между изоляцией и наружной стенкой кабины (рис. 3). (Изоляция должна быть выполнена таким образом, чтобы с внешней стороны температура была не более 50° С).

2. Выполните углубление в стенке высотой 135 мм, шириной 200 мм и глубиной 25 мм, не менее 350мм от дверного проема во избежание попадания пара. Пульт управления может быть смонтирован как с фирменной декоративной рамкой, так и без нее.

3. Подсоедините дата-кабель к разъему на мониторе. (см. рис.4)

Установите пульт в подготовленный вырез в стене (см. рис. 3).

4. Закрепите сенсорную панель на стене при помощи клея-герметика или, в случае использования фирменной декоративной рамки, четырех саморезов диаметром 3мм.



Рис. 3. Установка пульта



Рис. 4. Задняя стенка монитора

2.3 Монтаж силового модуля

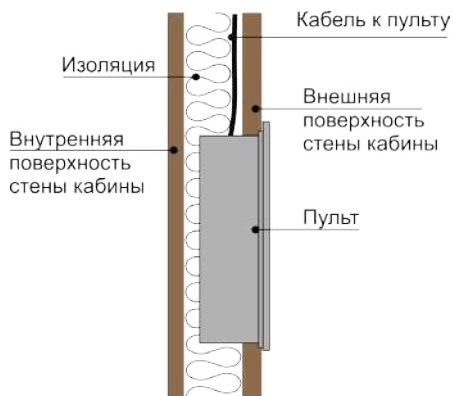
Силовой модуль может быть установлен только за пределами кабины. Рекомендуется выполнять монтаж на наружной стенке кабины или в техническом помещении. Если в наличии уже имеются полые трубки для электроподключений, положение силового модуля предопределено их положением. При монтаже действуйте согласно следующей инструкции:

1. Закрепите блок на стене технического помещения при помощи крепежа. Снимите лицевую панель устройства. Для этого полностью выкрутите крепежные винты снизу и потяните лицевую панель корпуса немного на себя и затем вниз (Рис. 1).

Отверстия для шурупов 4 x 40 мм выполняются в соответствии с размерами, указанными на рисунке 1.

3. Подвесить силовой модуль на винт, выступающий на 3 мм, за верхнее крепежное отверстие.

При монтаже рекомендуемая высота крепления от уровня пола 150 см.

4. Согласно приложенной схеме выполните электрические соединения (рис.5).



ВНИМАНИЕ!

Все работы по выполнению электрических схем выполнять при отключенном питании.

- Выполните трубопроводные подсоединения, согласно рекомендованной схеме, в случае использования системы ароматизации.

- Для подсоединения дозирующих насосов к трубопроводам системы

необходимо установить соответствующую арматуру (см. паспорт, входящий в комплект поставки дозирующего насоса).

- Если у Вас доступна опция ароматизации, соедините дозирующие насосы с арматурой подсоединения, для впрыска ароматов на камни, используя напорный шланг сброса реагента из полиэтилена 4x6 мм, входящего в комплект поставки Изделия.



ВНИМАНИЕ!

Во избежание скачков в сети электроснабжения Изделия, рекомендуется установить стабилизатор напряжения.

- Подсоедините устройство к системе электроснабжения. При подсоединении используйте электрический провод, сечением не менее 3x6мм², в случае AC220В, или 5x4мм² при AC380В.

- В помещении сауны кабели должны быть жаростойкими.



ВНИМАНИЕ!

На приведенном далее рисунке изображен рекомендуемый вариант установки и подключения Изделия к исполнительным элементам сауны. Состав системы уточняется, согласно проекту, разрабатываемого для конкретного объекта.



ВНИМАНИЕ!

При использовании функции управления RGB-освещением требуется дополнительный блок питания DC12/24-220В, соответствующий мощности используемого источника RGB.



Рис. 5. Присоединение кабелей



Рис. 6. Схема электрических соединений

2.4 Монтаж системы ароматизации

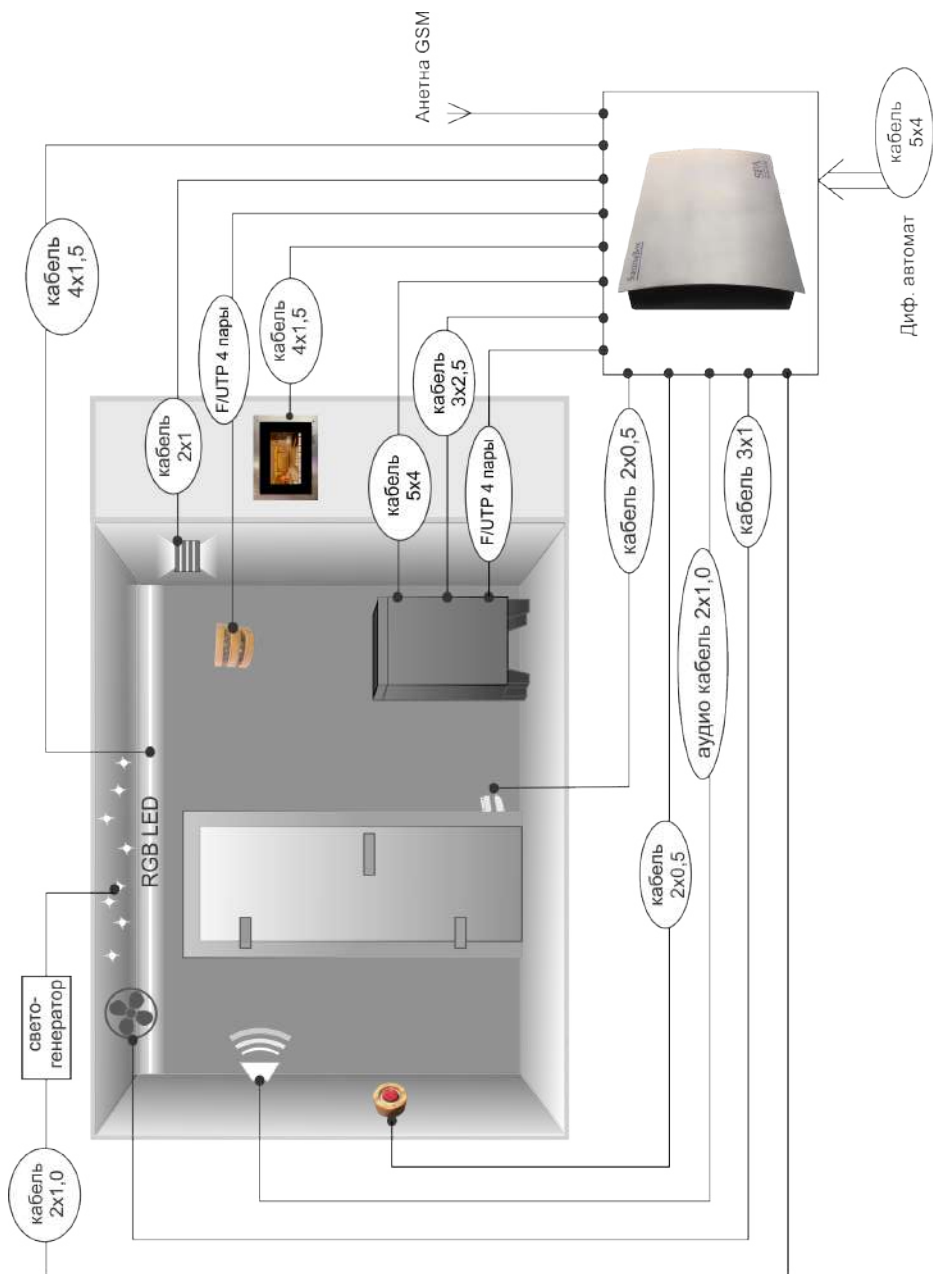
- Наденьте прозрачный шланг ПВХ 4х6 на ниппель соответствующего насоса дозирующей головки и соедините его с соответствующей емкостью аромата.
- Второй прозрачный шланг ПВХ 4х6 соедините вышеописанным способом с водопроводом, идущим к каменке.

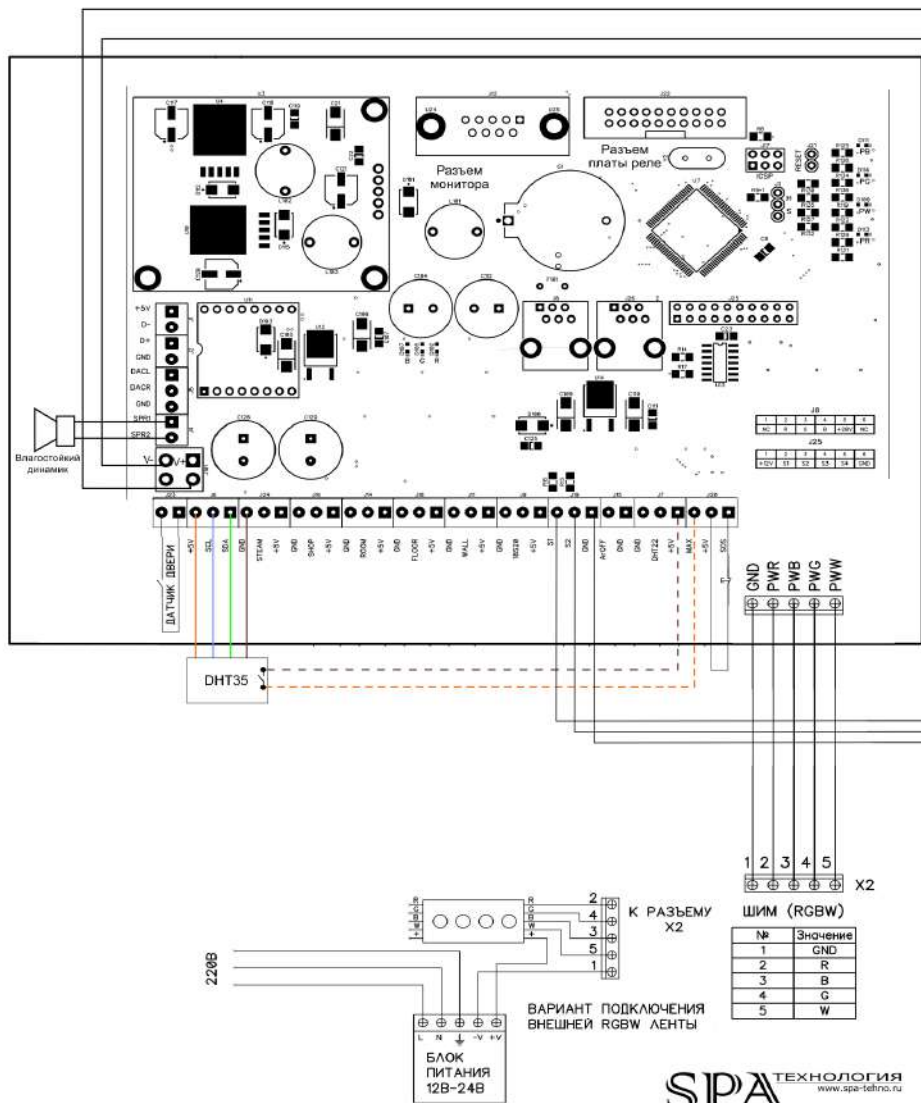

Рис. 7. Монтаж системы ароматизации

2.5 Монтаж датчика температуры

Закрепите датчик на стене, как показано на рисунке.

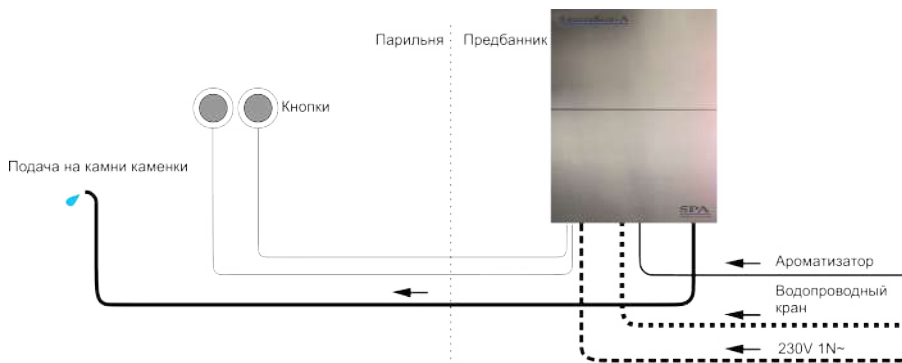

Рис. 8. Монтаж датчика температуры

ДЕМОНТАЖ ИЗДЕЛИЯ ВЫПОЛНЯЙТЕ В СЛЕДУЮЩЕМ ПОРЯДКЕ:

- Выньте линии забора реагента, а именно: шланги забора реагента, фильтры забора реагента, и поместите их в емкость с водой питьевого качества, в течение 15 минут произведите прокачку воды через дозирующие насосы и линию сброса реагента.
- Отключите Изделие от системы электроснабжения.
- Закройте краны подачи воды.
- Слейте воду из дозирующих насосов, линий забора/сброса.
- Отсоедините от пульта питающие провода, провода заземления, остальные кабели.
- Снимите Изделие с места установки.

3. Запуск и настройка блока управления

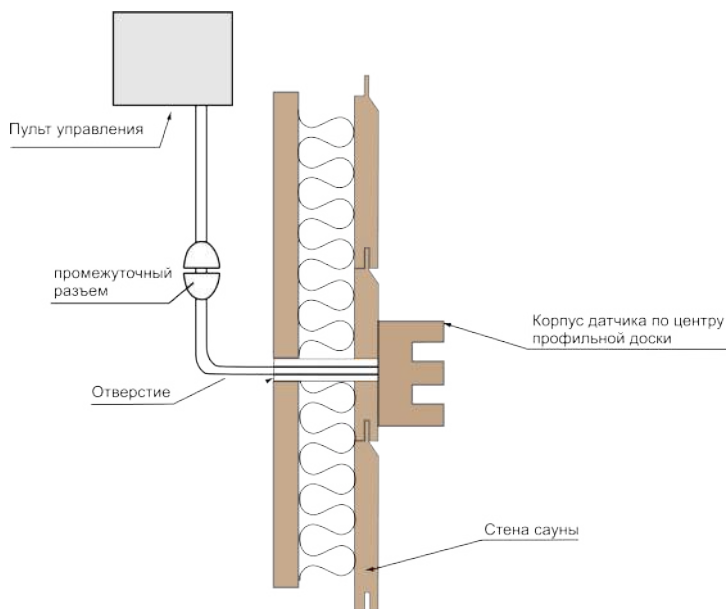

Гидравлические испытания Изделия рекомендовано производить с помощью воды питьевого качества.

ПЕРЕД ВКЛЮЧЕНИЕМ ИЗДЕЛИЯ ВЫПОЛНИТЕ СЛЕДУЮЩИЕ ОПЕРАЦИИ:

- Установите все необходимые датчики.
- Проверьте, открыты ли все необходимые шаровые краны, в случае наличия поставки блока ароматизации.
- Проверьте отсутствие посторонних предметов, которые могли бы помешать нормальному потоку и в линиях забора/сброса ароматизаторов.
- Проверьте герметичность трубопроводов и соединений.
- Проверьте параметры электросети.
- Проверьте наличие достаточного количества ароматизаторов в емкостях.



ЗАПРЕЩАЕТСЯ!

Включать Изделие, если любая из вышеперечисленных операций не выполнена или результаты проверки любой из этих операций были отрицательными.

4. Меню и структура переходов

В данном разделе представлена информация о том, как оформлены кнопки и зоны управления на сенсорном дисплее системы SaunaBox. Вся графическая информация дана в качестве примера.

4.1 Стартовый экран

Описание главного меню (Рис. 9):

- 1 - кнопка для управления вентиляцией;
- 2 - кнопка управления настенными светильниками и/или потолочным освещением;
- 3 - кнопка для управления ИК-обогревателем открытого типа;
- 4 - кнопка для управления подсветкой камней и/или гималайской соли;
- 5 - кнопка для управления ИК-обогревателем закрытого монтажа;
- 6 - кнопка для управления звездным небом;
- 7 - кнопка для управления музыкой;
- 8 - кнопка для управления парогенератором;
- 9 - кнопка для управления электропечью;
- 10 - кнопка быстрого продления сеанса (одно нажатие=15 минут, возможно двукратное нажатие; после переходит в режим сокращения времени сеанса, также с возможностью двукратного нажатия);
- 11 - информационное поле о времени, оставшемся до конца сеанса;
- 12 - информационное поле о текущей влажности/кнопка быстрого перехода на страницу настроек влажности;
- 13 - информационное поле о текущей температуре/кнопка быстрого перехода на страницу настроек температуры;
- 14 - кнопка быстрого перехода на страницу настроек RGB-освещения;
- 15 - кнопка вкл/выкл подсветки под полками и/или спинками;
- 16 - кнопка перехода в меню настроек;
- 17 - кнопка перехода во вкладку аварий;
- 18 - кнопка экстренной принудительной остановки работы всей системы;
- 19 - показатель готовности сауны к использованию. Исчезновение изображения является показателем, что температура сауны понизилась на 3 и более градуса.

В зависимости от типа Вашей сауны, некоторые кнопки могут отсутствовать.

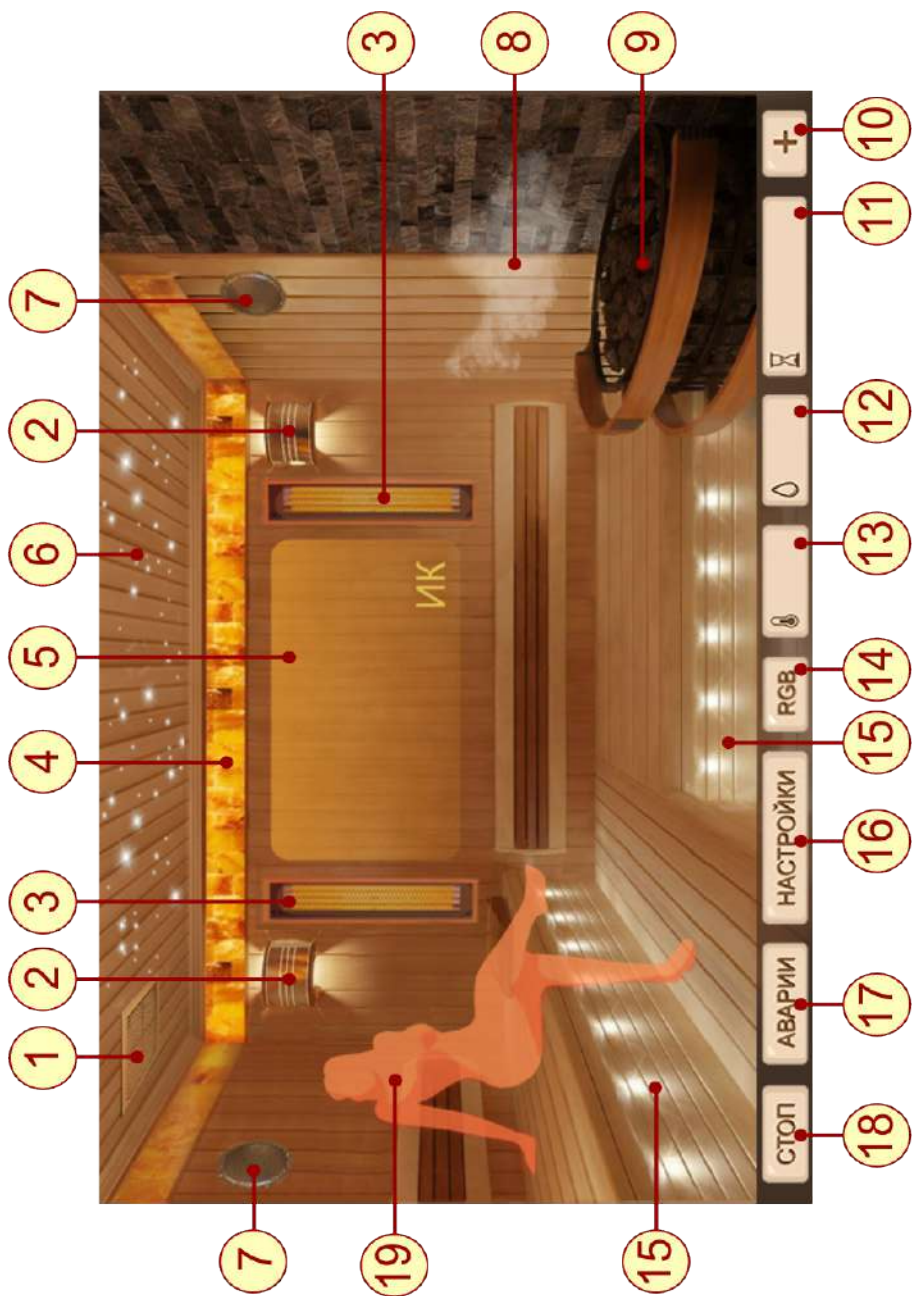

Главное меню
Рис.9. Стартовый экран

4.2 Освещение и вентиляция

Включения любого из типов освещений (настенные светильники и/или потолочное освещение; звездное небо; подсветка полков и/или спинок; подсветка камней и/или гималайской соли) осуществляется однократным нажатием на соответствующую область (рис.9). Звездное небо реагирует на включение анимацией. Цвет освещения по умолчанию - белый.



Рис. 10. Управление источниками освещения

Спустя 10 минут после завершения сеанса все освещение выключается автоматически. Возможно повторное включение.

С помощью нажатия на символ 1 (рис.9) осуществляется включение/выключение вентиляции. Помимо этого, запуск вентиляции на 15 минут происходит автоматически после завершения сеанса. О работе системы Пользователь информируется анимацией.

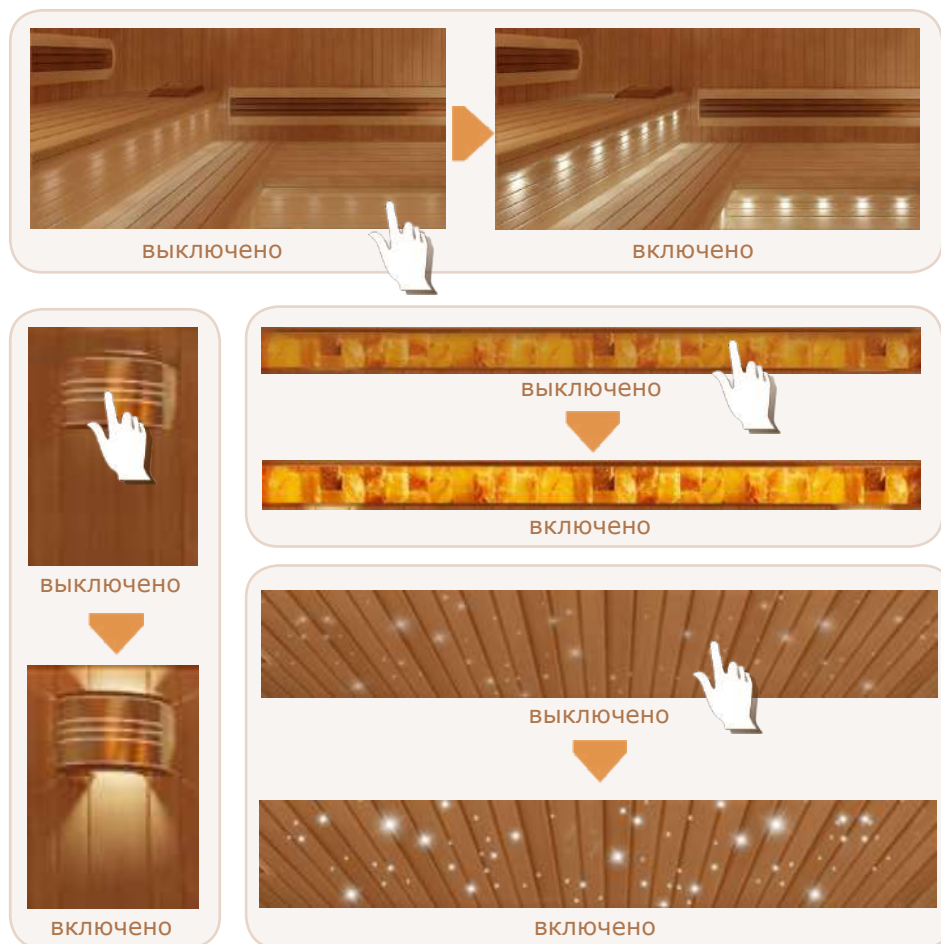

Рис. 11. Оповещение о работе вентиляции

4.3 Музыка

При нажатии на одну из кнопок 7 (рис.9) Пользователь переходит на страницу управления музыкой. Фон кнопок реагируя на нажатие сменой цвета.

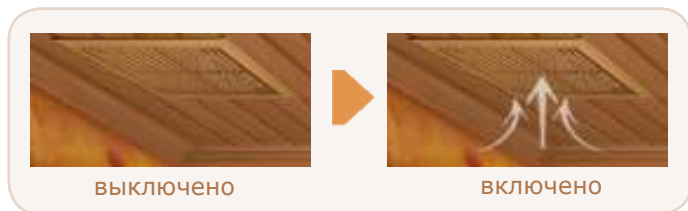

Рис. 12. Страница управления музыкой

- проигрывание/пауза
- назад по треку
- вперед по треку
- уменьшение громкости воспроизведения
- увеличение громкости воспроизведения



- здесь и далее - возврат на предыдущую страницу.

На главной странице работа MP3-плеера отображается при помощи анимации.



4.4 Запуск и прогрев сауны. Пароль

Для запуска сауны необходимо настроить основные параметры – время сеанса и температуру воздуха.

Запуск осуществляется нажатием на источник нагрева Пользователя – ИК-обогреватель (рис.9, кнопки 3 или 5) либо электрическую печь (кнопка 9). Прогреваемый источник выделяется красной подсветкой.



Рис.13. Подсветка источника обогрева на примере электропечи

Для защиты настроек параметров в системе запрограммировано два пароля - вход для Пользователя и для Администратора (сервис). Пароль задается единожды при покупке и регистрации пульта управления сауной.



Рис. 14. Страница ввода пароля

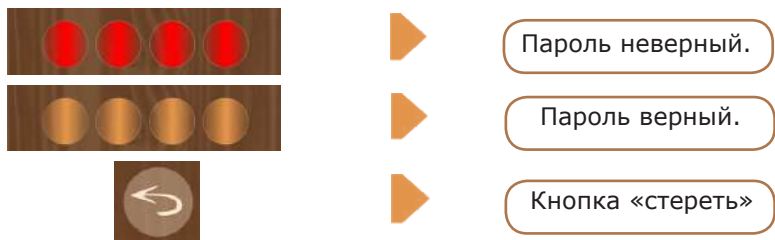

После запуска печи последовательно осуществляется автоматический переход во вкладки «Время сеанса» и «Температура».



Рис. 15. Выбор времени сеанса

Возможное время сеанса – 1, 2, 4 или 6 часов, утверждается нажатием на кнопку. Коммерческий сеанс (опция) позволяет поддерживать хамам в рабочем состоянии в течении 20 часов. **Время обратного отсчета начинается с момента достижения заданных параметров.** Напоминаем, что время, оставшееся до конца сеанса, отображается на главной странице (рис.9, поле 10).

После выбора продолжительности сеанса, переход на страницу выбора температуры происходит автоматически.





Рис. 16. Настройка температуры сеанса

Перемещая ползунок <  > по заданной линии, можно задать необходимое значение температуры воздуха в градусах Цельсия, утвердив его кнопкой «ок». Текущая температура дублируется на главный экран (рис.9, информационное поле 13).

4.5 Настройки парогенератора

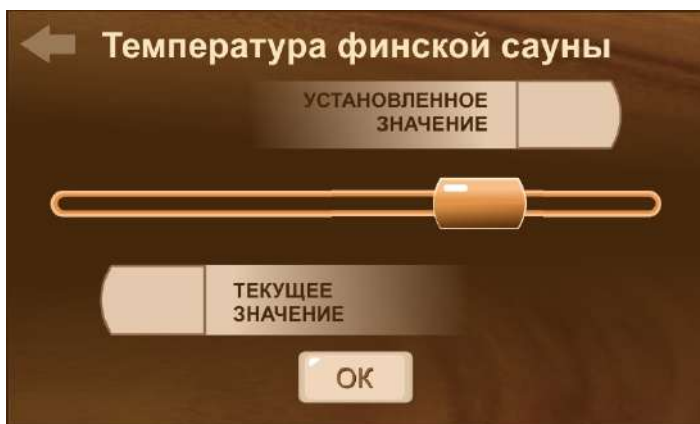
При наличии парогенератора нажатие на область пара над печью осуществляет переход во вкладку влажности. Перемещая ползунок, можно задать необходимое значение влажности в процентах, утвердив его кнопкой «ок». Текущая температура дублируется на главный экран (рис.9, информационное поле 12). С помощью кнопки «вкл/выкл» можно отключить нагревательный прибор, но сеанс при этом прерван не будет.





Рис. 17. Настройка влажности сеанса

Текущее значение влажности дублируется на главный экран (рис.7, поле 12), работа парогенератора отображается при помощи анимации.

После осуществления этих настроек Пользователь автоматически возвращается на главную страницу.

4.6 Главное меню

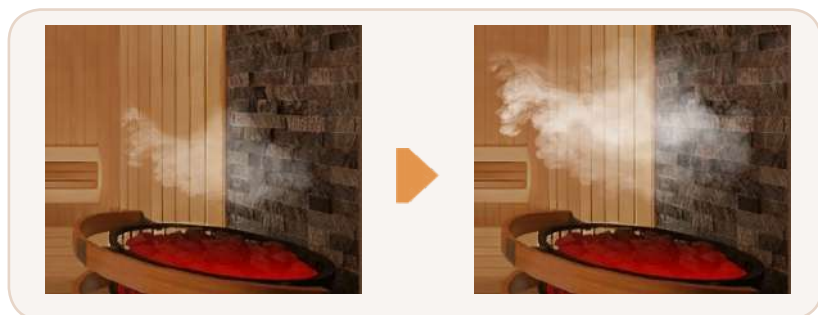

Рис. 18. Главное меню

С помощью меню настроек Пользователь также может настроить время сеанса, температуру, влажность воздуха и музыку, а также ароматизацию и цвет освещения, посмотреть контакты производителя, настроить календарь и часы реального времени.



ВНИМАНИЕ!

Настройки температуры и влажности невозможно поменять во время сеанса, вы можете задать их только перед его началом. Время сеанса поддается лишь небольшой корректировке (+30мин) с помощью кнопки 10 на главной странице (рис.7)



Рис. 19. Цветовые сигналы настроек на примере опции ароматизации

В случае, если у Пользователя сауны комбинированного типа, при настройке через меню требуется выбрать тип обогрева, применяемый во время текущего сеанса. Для этого требуется нажать на область выбранного варианта и утвердить при помощи кнопки «ок».

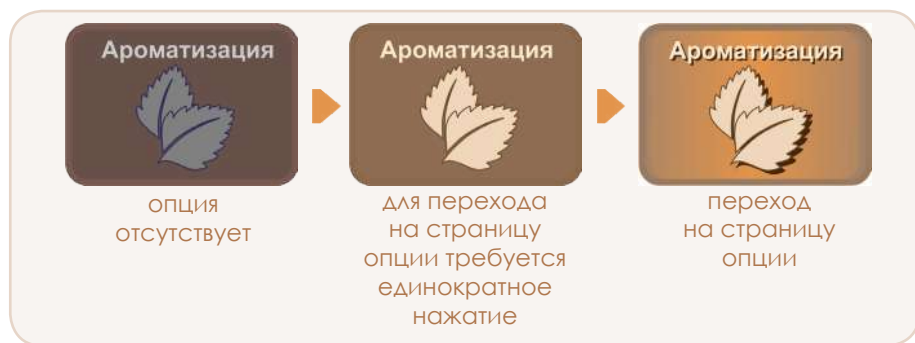

Рис. 20. Выбор типа сауны

4.7 Управление ароматизацией

Используя кнопку «Ароматизация» в меню, Пользователь переходит на страницу управления ароматизацией.

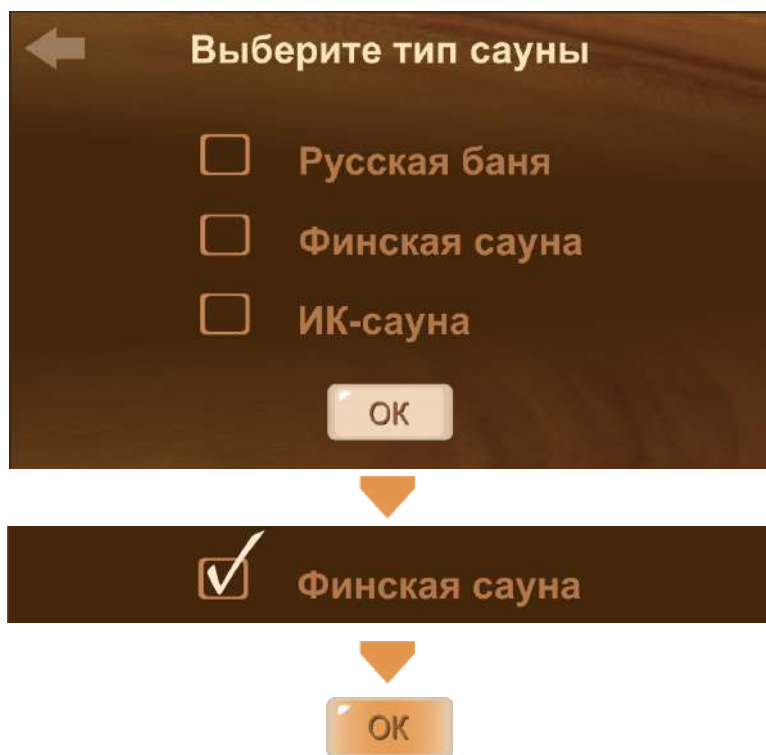

Рис. 21. Страница управления ароматизацией

Перемещением ползунков настраивается интенсивность ароматов. Результат требует подтверждения нажатием кнопки «ок». Возможно настраивать до трех ароматов одновременно. Кнопки «вкл/выкл» управляют включением и выключением ароматов.

4.8 Управление RGB-освещением

Используя кнопку «Настройки освещения» в меню (Рис. 9), а также при помощи кнопки 15 на главном экране (рис.7) Пользователь переходит на страницу управления RGB освещением. Пользователь может выбрать ручной режим либо автоматический. Перемена режима производится единичным нажатием на кнопку с его наименованием.

Оттенок освещения, ставший результатом настроек, отображается в поле справа.

4.9 Контакты производителя

С помощью кнопки «Контакты производителя» в меню Пользователь переходит на информационную страницу с контактами производителя.



Рис. 23. Страница с указанием контактов производителя

4.10 Оповещение об Авариях

Функцию оповещения об Авариях выполняют кнопка «16» (Рис.



Рис. 24. Отсутствие аварийных ситуаций

При возникновении Аварии, на главном меню кнопка «16» меняет цвет на красный. При нажатии на нее Пользователь попадает на вспомогательную страницу (Рис. 25), на которой красным свечением выделяются параметры, находящиеся в Аварии. При отсутствии критических моментов система выводит баннер - «Аварий нет».



Рис. 25. Возникновение аварийных ситуаций

Варианты текстовых сообщений об Авариях (поле «2») Рис. 9) и действия для их решений:

1. Не закрыта входная дверь

- происходит утечка тепла, требуется закрыть помещение.

2. t° выше максимальной

- ситуация находится за пределами допустимых значений. Отключите питание печи, вызовите помощь, проветрите помещение

3. Не происходит прогрев

- не происходит прогрев сауны, проверьте наличие электропитания. Возможно превышение допустимого времени для достижения установленной температуры, неправильно выбранная мощность нагревателя для сауны, низкая температура окружающей среды, сбой в системе контроля температуры.

4. Плохое самочувствие

- в случае внезапного ухудшения самочувствия во время использования сауны воспользуйтесь тревожной кнопкой, чтобы запросить помощь.



ВНИМАНИЕ!

При ухудшении самочувствия воспользуйтесь тревожной кнопкой. Тревожная кнопка осуществляет экстренную остановку сауны, запуск принудительной вентиляции и посылает тревожное сообщение на номера, указанные при настройке.

Устранив аварию, воспользуйтесь кнопкой «СБРОС».

4.11 Настройка тревожных сообщений

Для отправки тревожных sms-сообщений активируйте карту одного из сотовых операторов, выберете тариф (например, «Умные устройства» - 1000 смс=100р), пополните баланс, затем вставьте sim-карту в предназначенный для этого слот (рис.6). Устройство способно отправлять сообщения на три телефонных номера.



ВНИМАНИЕ!
Sim-карты не всех операторов могут быть использованы.

Воспользуйтесь кнопкой  в правом верхнем углу страницы аварий, чтобы перейти на страницу настройки телефонных номеров для рассылки тревожных сообщений. Введите пользовательский пароль.



Рис. 26. Настройка отправки тревожных сообщений

При помощи единократного нажатия на одно из светлых полей (1) осуществите переход на страницу ввода номера; воспользуйтесь кнопками с числовыми значениями. Вводимый номер будет отображаться в светлом поле(5); убедитесь, что ввод осуществлен верно. В случае ошибки для удаления неправильных чисел используйте кнопку «Удалить» (6). Утвердите выбор кнопкой «ОК». При необходимости воспользуйтесь опцией ввода второго и третьего номера. Квадратные кнопки слева (2) позволяют активировать или временно деактивировать соответствующую ячейку. Убедитесь, что устройство находится в зоне действия сети, при помощи изображения в правом верхнем углу страницы (4). Для завершения операций воспользуйтесь кнопкой «ОК» (3).

4.12 Настройка даты и времени

Для настройки и изменения даты и времени необходимо нажать на символ «Дата и время» (Рис. 18).

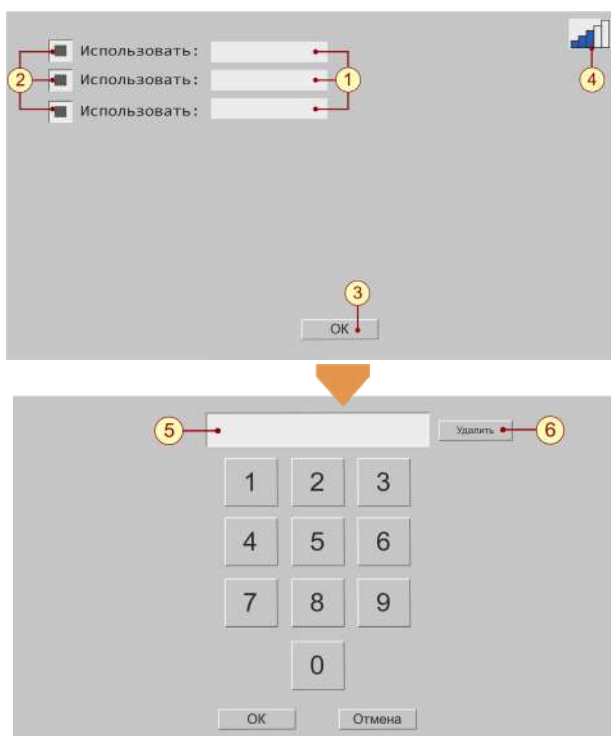

Рис. 27. Настройки даты и времени

Введя необходимые данные, закрепить их кнопкой «ОК» (Рис. 27).

5. Гарантийные условия

Производитель устанавливает гарантийные обязательства на Пульт управления сауной SaunaBox – *12 (двенадцать) месяцев с момента продажи Товара.*

Гарантийные обязательства завода-изготовителя, касающиеся надежной и безопасной эксплуатации оборудования, действуют только при условии соблюдения следующих требований:

- монтаж, подключение, настройка, техническое обслуживание и ремонт осуществляются только авторизованным квалифицированным персоналом. В гарантийном случае требуется предъявление копии счета фирмы-исполнителя;
- при производстве ремонтных работ применяются только оригинальные запасные части;
- все оборудование эксплуатируется в соответствии с предписаниями инструкции по эксплуатации и монтажу.



ВНИМАНИЕ!

Прибор запрещается устанавливать в закрытых шкафах и отделывать деревянным корпусом!
В противном случае гарантийные условия теряют свою силу.

Автоматический пульт управления *SaunaBox* - это не просто инновационный продукт, это новая концепция в понимании управления сауной.

SaunaBox представляет собой невероятно умное устройство для создания благоприятного климата в сауне, при котором Пользователь будет чувствовать себя наиболее комфортно. Пульт позволяет Вам осуществлять интуитивно-понятный полный контроль над сауной благодаря запатентованному программному обеспечению, которое даёт возможность через дисплей с сенсорным экраном и анимацией изменять любые настройки сауны (время сеанса, температура, влажность и т.д.). Кроме того, все Ваши настройки защищены паролем!

Выбрав данный продукт, вы не пожалеете о покупке!
С легким паром!

ООО «СПА-Технология»
Воронеж



ООО «СПА-Технология»

Russia - Voronezh

www.spa-tehno.ru